



Portable 15.6" FHD Monitor LIGHT

Quick Start Guide

32401



How it works

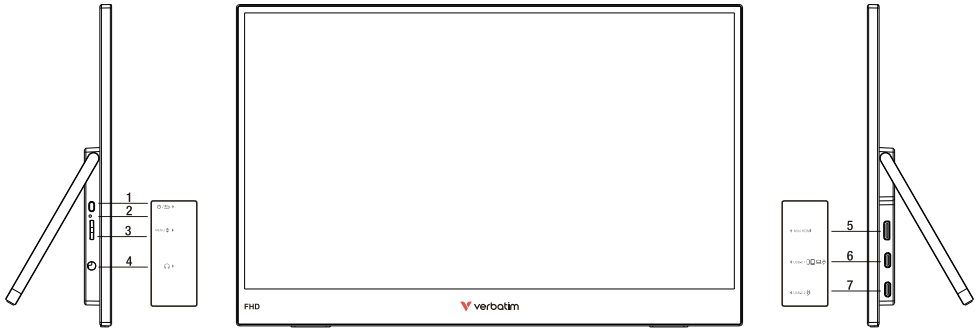

1. Back/Power button
2. LED indicator light
3. Menu / Up / Down button
4. Headphone socket (jack)
5. Mini HDMI port
6. USB-C1 port
(computers/phones/tablets/power supply)
7. USB-C2 port (power supply only)
8. 2 x screw threads suitable for common two-point mounting brackets

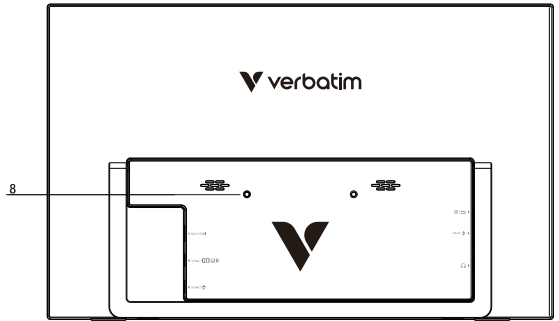

How to connect

1. Laptop or PC with USB-C**

1. Connect the USB-C cable to the USB-C1 port on the monitor and the USB-C port of your computer.

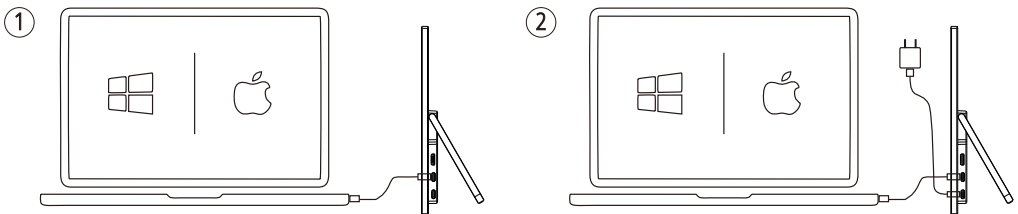

2. Optional: If power is not sufficient using USB-C1 port on the display, attach the included power supply.

2. Mobile devices with USB-C** (mobile phone / tablet) (Not all devices are supported)

1. Connect the USB-C cable to the USB-C1 port on the monitor and the USB-C port of your mobile device.

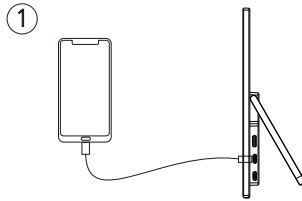

2. Optional: If power is not sufficient, attach the included power supply.

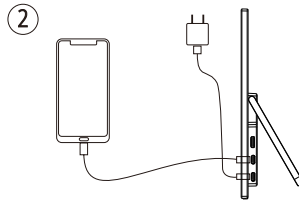

****IMPORTANT: Ensure your device has a USB-C port supporting DisplayPort Alt Mode and provides sufficient power delivery.**

3. Devices with HDMI (additional power supply required (included))

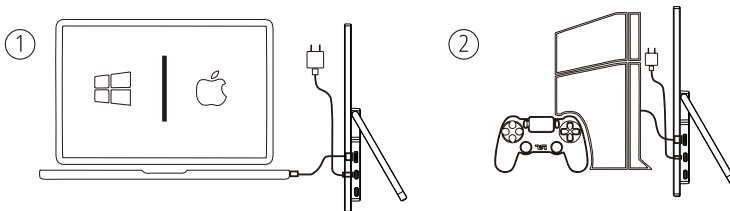

1. Connect the HDMI cable to the Mini HDMI port on the monitor and the HDMI port of your device.
2. Connect the power supply to the monitor.

Remarks:

- For iPhones with Lightning connector you need an additional adapter(not included).
- USB-C cable: For a direct USB-C connection, a USB-C to USB-C cable with a minimum transfer rate of 10 Gbit/s (USB 3.2 Gen 2x1) is required (included). Lower-spec cables do not support video signal transmission. Compatible options include Thunderbolt 3, 4, or USB4 cables.

Key operation

- **Power ON/OFF:** Hold power button (1) to turn monitor on or off (monitor will automatically turn on when connected).
- **Volume:** Press ▼(3) to adjust the volume.
- **Brightness:** Press ▲(3) to adjust the brightness.
- **On-Screen Menu:** Press menu button (3) to switch to the on-screen menu.

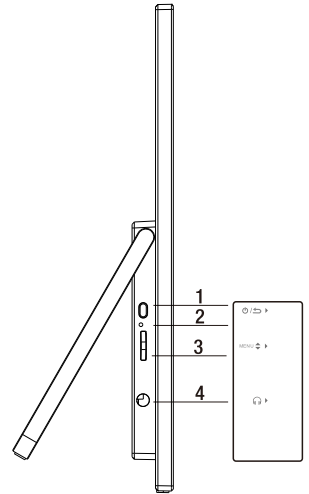

- **Switch between options:** Press ▲or▼(3) to switch between options, the selection will be highlighted. To select an option press the menu button (3).
- **Return to previous:** Press back button (1) to return to previous menu.

On-Screen Menu

Main menu	Sub-menu	Menu option	
Backlight	Brightness	(-/+, 0-100)	
	Contrast	(-/+, 0-100)	
	Black level	(-/+, 0-100)	
	ECO	STANDARD	
		RTS	
		FPS	
		TEXT	
		MOVIE	
		GAME	
	DCR	OFF	
ON			
Sharpness	(-/+, 0-4)		
Image	Aspect	Wide	
		4:3	
Colour	Colour Temp.	User	
		Warm	
		Cool	
	Red	(-/+, 0-100) (when User is selected)	
	Green	(-/+, 0-100) (when User is selected)	
Blue	(-/+, 0-100) (when User is selected)		
OSD Settings	Language	English	
		Français	
		Deutsch	
		简体中文	
		Italiano	
		Español	
		Português	
		Türkçe	
		Polski	
		Nederlands	
		日本語	
	한국어		
	OSD H. POS.	(-/+, 0-100)	
	OSD V. POS.	(-/+, 0-100)	
OSD Timer	(-/+, 10-60)		
Transparency	(-/+, 0, 25, 50, 75, 100)		
Reset	Reset		
	HDR mode	OFF	
		2084	
		AUTO	
Other	Source	TYPE-C	
		HDMI	
	Low blue light	(-/+, 0, 25, 50, 75, 100)	
	Volume	(-/+, 0-100)	
	Freesync	OFF	
ON			

Specifications

- Size: 15.6 inch
- Contrast (typical): 1000:1
- Brightness (Typical): 220-250 cd/m²
- Resolution (H x V): 1920 x 1080
- Aspect ratio: 16:9
- View angles LR, UD (CR10): H 178° / V 178° (Min)
- Display colours: 16.7 M colours
- Input 1: USB-C1 (Full-featured USB-C)
- Input 2: USB-C2 (Charging only USB-C)
- Input3: Mini HDMI
- Output: 3.5mm audio jack port x 1; integrated speaker 1W (8Ω) x 2
- Stand: Built-in kickstand, Tilt: from 0° up to 85° on desktop
- Dimensions (approx.): 355.5 (W) x 221.5 (H) x 7.45 / 17.25mm (D) Min./Max.)
- Net weight (approx.): 738g
- Supports: HDR, FreeSync
- Frame material: Plastic

Mounting Instructions

This monitor features two rear mounting screw threads spaced 75 mm apart. If you intend to mount it to a wall bracket or monitor arm, please follow the installation instructions provided by the manufacturer of your compatible mounting solution. Use only the recommended screws and ensure secure attachment to prevent damage or injury.

Safety

1. The user should consider the placement position of the monitor, otherwise the panel may reflect surrounding light and cause interference.
2. Use the original power adapter to avoid electrical damage.
3. Keep the monitor dry and do not use near water or in damp environments.
4. Clean only with a dry cloth. Do not use solvents or petroleum-based fluids.
5. Only use attachments/accessories specified by the manufacturer.
6. Unplug the monitor during lightning storms or when unused for long periods of time.
7. Refer all servicing to qualified personnel. Servicing is required when the apparatus has been damaged in any way, such as when liquid has been spilled or it has been exposed to rain or moisture, it does not operate normally or has been dropped.
8. Do not remove the covers, doing so could be dangerous and may invalidate the product's warranty. Only qualified personnel should service this monitor.

Warning: If the monitor is not used, adjusted or controlled according to the instructions, it may cause electric shock, short circuit or mechanical hazard.

Verbatim Limited Warranty Terms

Verbatim warrants this product to be free from defects in material and workmanship for a period of 2 years from date of purchase. This warranty excludes batteries.

If this product is found to be defective within the warranty period, it will be replaced at no cost to you.

You may return it with your original cash register receipt to the place of purchase or contact Verbatim.

Product replacement is your sole remedy under this warranty, and this warranty does not apply to normal wear or to damage resulting from abnormal use, misuse, abuse, neglect or accident, or to any incompatibility or poor performance due to the specific computer software or hardware used.

VERBATIM WILL NOT BE LIABLE FOR DATA LOSS OR ANY INCIDENTAL, CONSEQUENTIAL OR SPECIAL DAMAGES, HOWEVER CAUSED, FOR BREACH OF WARRANTIES OR OTHERWISE.

This warranty gives you specific legal rights and you may also have other rights which vary from state to state or country to country.

Note

Verbatim may at any time revise the content of this user guide without further notice.

Rights

Copyright© 2025 Verbatim. No part of this document may be reproduced in any form or by any means for any purpose without the express written permission of Verbatim. In any form or by any means for any purpose without the express written permission of Verbatim. All rights reserved. All other trademarks and product names referenced herein are the property of their respective owners.

WEEE Notice

The Directive on Waste Electrical and Electronic Equipment (WEEE), which entered into force as European law on 13th February 2003, resulted in a major change in the treatment of electrical equipment at end-of-life.



The WEEE logo (shown at the left) on the product or on its box indicates that this product must not be disposed of or dumped with your other household waste.

 For more information about electronic and electrical waste equipment disposal, recovery, and collection points, please contact your local municipal household waste disposal service or shop from where you purchased the equipment.

Assurance of Compliance

Brand: Verbatim

Product Category: Portable Monitors

Product Name:

32401 Verbatim Portable 15.6" FHD Monitor LIGHT

CE Declaration of Conformity

The objects of the declaration are in compliance with the requirements set out in the Council Directive on the Approximation of the Laws of the Member States.

Directives:

Electromagnetic Compatibility:	2014/30/EU
RoHS Directive:	2014/35/EU
RoHS Directive:	2011/65/EU
Annex II:	2015/863/EU

Test standards:

- EN 55032:2015+A11:2020+A1:2020
- EN 55035:2017+A11:2020
- EN IEC 61000-3-2:2019+A1:2021
- EN 61000-3-3:2013+A2:2021+AC:2022-01
- EN IEC 62368-1:2020+A11:2020

RoHS Compliance

The products are in compliance with Directive 2011/65/EU of the European Parliament and of the Council of 18 December 2006, on the restriction of the use of certain hazardous substances in electrical and electronic equipment (RoHS) and its amendments. Substances of Very High Concern (SVHC) including 247 substances contained in Candidate List of January 21st, 2025, are not present in this product range above permitted levels.

Substance restriction:

Cadmium and its compounds (Cd)	0,01%
Mercury and its compounds (Hg)	0,1%
Lead and its compounds (Pb)	0,1%
Lead and its compounds (Pb)	0,1%
Polybrominated Biphenyls (PBB)	0,1%
Polybrominated diphenyl ethers (PBDE)	0,1%
Bis (2-ethylhexyl) phthalate (DEHP)	0,1%
Benzyl butyl phthalate (BBP)	0,1%
Dibutyl phthalate (DBP)	0,1%
Diisobutyl phthalate (DIBP)	0,1%

This declaration is the responsibility of the manufacturer.



Hussin Diraki Vice President Operations & QA; Eschborn, January 22nd, 2025

Technical Support and Documentation

- Ⓔ**N** To download the user manual, access frequently asked questions or contact the Verbatim support team, please go to – www.verbatim.com/support.
- Ⓕ**F** Pour télécharger le manuel d'utilisation, accéder aux questions fréquemment posées ou contacter l'équipe d'assistance Verbatim, veuillez vous rendre sur – www.verbatim.com/support.
- Ⓖ**D** Um die Betriebsanleitung herunterzuladen, auf häufig gestellte Fragen zuzugreifen oder das Verbatim-Supportteam zu kontaktieren, gehen Sie bitte auf – www.verbatim.com/support.
- Ⓝ**L** Om de gebruikershandleiding te downloaden, veegestelde vragen te raadplegen of contact op te nemen met het Verbatim-ondersteuningsteam, gaat u naar – www.verbatim.com/support.
- Ⓘ**T** Per scaricare il manuale utente, vedere le risposte alle domande più frequenti o contattare il team di Assistenza Verbatim, visita la pagina – www.verbatim.com/support.
- Ⓔ**S** Para descargar el manual de usuario, acceder a las preguntas más frecuentes o ponerse en contacto con el equipo de asistencia de Verbatim, visite – www.verbatim.com/support.
- Ⓕ**P** Para descarregar o manual do utilizador, aceder às perguntas mais frequentes ou contactar a equipa de apoio Verbatim, por favor vá a – www.verbatim.com/support.
- Ⓕ**L** Para descargar el manual de usuario, acceder a las preguntas más frecuentes o ponerse en contacto con el equipo de asistencia de Verbatim, visite – www.verbatim.com/support.
- Ⓕ**U** Чтобы загрузить руководство пользователя, ознакомиться с часто задаваемыми вопросами или связаться со службой поддержки Verbatim, перейдите по адресу – www.verbatim.com/support.
- Ⓕ**Z** Chcete-li si stáhnout uživatelskou příručku, získat přístup k často kladeným otázkám nebo kontaktovat tým podpory společnosti Verbatim, přejděte na stránku – www.verbatim.com/support.
- Ⓕ**H** A felhasználói kézikönyv letöltéséhez, a gyakran ismételt kérdések eléréséhez vagy a Verbatim ügyfélszolgálatával való kapcsolatfelvételhez kérjük, látogasson el a www.verbatim.com/support weboldalra.
- Ⓕ**R** Za preuzimanje korisničkog priručnika, pristup često postavljanim pitanjima ili kontaktiranje Verbatim tima za podršku, idite na – www.verbatim.com/support.
- Ⓕ**S** Za preuzimanje korisničkog priručnika, pristup često postavljanim pitanjima ili kontaktiranje Verbatim tima za podršku, idite na – www.verbatim.com/support.
- Ⓕ**K** Ak si chcete stiahnuť používateľskú príručku, získať prístup k často kladeným otázkam alebo kontaktovať tím podpory spoločnosti Verbatim, prejdite na – www.verbatim.com/support.
- Ⓕ**R** Pentru a descărca manualul de utilizare, pentru a accesa întrebările frecvente sau pentru a contacta echipa de asistență Verbatim, vă rugăm să accesați – www.verbatim.com/support.
- Ⓕ**R** Kullanım kılavuzunu indirmek, sık sorulan sorulara erişmek veya Verbatim destek ekibiyle iletişime geçmek için lütfen şu adrese gidin – www.verbatim.com/support.
- Ⓕ**C** 若要下載使用手冊、查看常見問題或聯絡 Verbatim 支援團隊，請造訪 - www.verbatim.com/support。
- Ⓕ**C** 要下載用戶手冊、查看常見問題解答或联系 Verbatim 支持团队，请访问 - www.verbatim.com/support。
- Ⓕ**K** 사용 설명서를 다운로드하거나 자주 묻는 질문에 액세스하거나 Verbatim 지원 팀에 문의하려면 www.verbatim.com/support로 이동하십시오.
- Ⓕ**P** ユーザーマニュアルのダウンロード、よくある質問へのアクセス、Verbatim サポートチームへのお問い合わせは、 - www.verbatim.com/support をご覧ください



CAN ICES-003(B)/NMB-003(B)



EUROPE/MIDDLE EAST/AFRICA: Verbatim GmbH, Düsseldorf StraÙe 13, 65760 Eschborn, Germany

AMERICAS: USA Verbatim Americas LLC. Charlotte, NC 28262

AUSTRALIA/NEW ZEALAND: Verbatim Australia Pty Ltd, 36-40 Pacific Drive, Keysborough, Victoria, 3173 Australia

ASIA: Verbatim Hong Kong Ltd, Unit 1101-02, 11/F, Energy Plaza, No. 92 Granville Road, Tsimshatsui East, Kowloon, Hong Kong

JAPAN: Verbatim Japan LTD., 2-15-4 Kandatsukasamachi, Chiyoda-ku, Tokyo 101-0048, Japan

中國銷售公司: 深圳華浩科技信息有限公司

公司地址: 深圳市龍崗區坂田街道象角塘社區源創空間雪象園A2棟三層310室

www.verbatim.com



Moniteur portable Verbatim 15,6" FHD LIGHT

Guide de Démarrage Rapide

32401



Comment ça marche

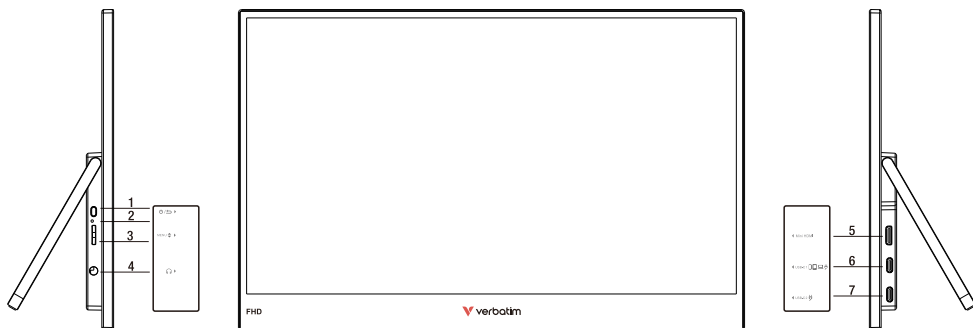

1. Bouton Retour/Alimentation
2. Voyant LED
3. Bouton Menu / Haut / Bas
4. Prise casque (jack)
5. Port mini HDMI
6. Port USB-C1
(ordinateurs/téléphones/tablettes/alimentation)

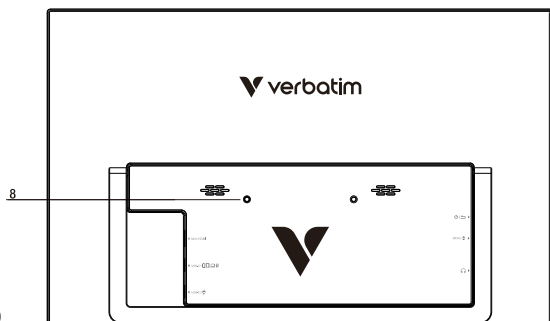

7. Port USB-C2 (alimentation uniquement)
8. 2 filetages compatibles avec des supports de montage courants à deux points

Comment se connecter

1. Ordinateur portable ou PC avec USB-C**

1. Connectez le câble USB-C au port USB-C 1 du moniteur et au port USB-C de votre appareil mobile.

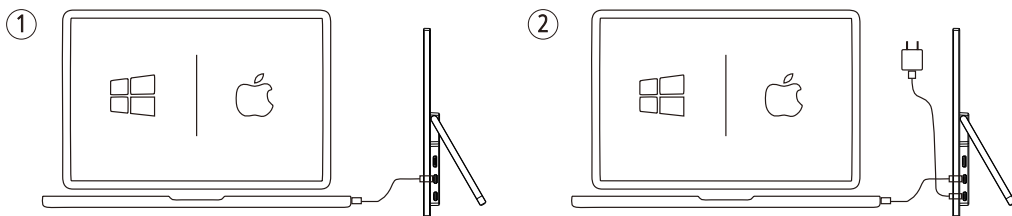

2. Facultatif : si l'alimentation fournie par le port USB-C1 de l'écran n'est pas suffisante, branchez l'adaptateur secteur fourni.

2. Appareils mobiles avec USB-C** (téléphone portable / tablette) (téléphone portable / tablette) (Tous les appareils ne sont pas pris en charge)

1. Connectez le câble USB-C au port USB-C1 du moniteur et au port USB-C de votre appareil mobile.

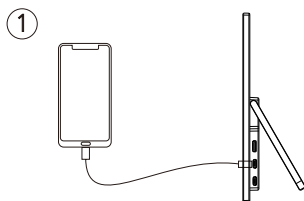

2. Facultatif: si l'alimentation n'est pas suffisante, branchez le bloc d'alimentation fourni.

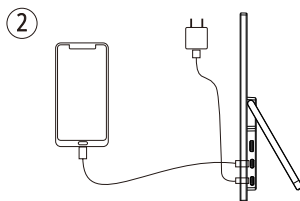

****IMPORTANT: Assurez-vous que votre appareil dispose d'un port USB-C prenant en charge le mode DisplayPort Alt et fournissant une alimentation électrique suffisante.**

3. Appareils équipés d'une prise HDMI (alimentation supplémentaire requise (incluse))

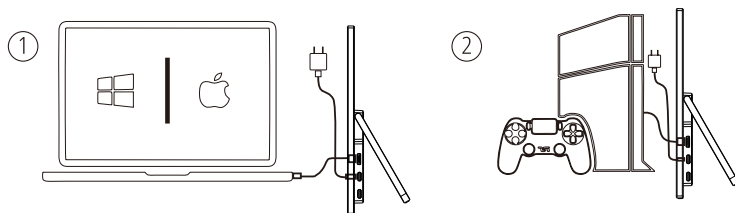

1. Connectez le câble HDMI au port Mini HDMI du moniteur et au port HDMI de votre appareil.
2. Connectez l'alimentation électrique au moniteur.

Remarques :

- Pour les iPhone équipés d'un connecteur Lightning, vous aurez besoin d'un adaptateur supplémentaire (non fourni).
- Câble USB-C : Pour une connexion USB-C directe, un câble USB-C vers USB-C avec un débit de transfert minimum de 10 Gbit/s (USB 3.2 Gen 2x1) est requis (inclus). Les câbles de moindre qualité ne prennent pas en charge la transmission du signal vidéo. Les options compatibles incluent les câbles Thunderbolt 3, 4 ou USB4.

Fonctionnement des touches

- **Marche/Arrêt** : maintenez le bouton d'alimentation (1) enfoncé pour allumer ou éteindre le moniteur (le moniteur s'allume automatiquement lorsqu'il est connecté).
- **Volume** : appuyez sur ▼ (3) pour régler le volume.
- **Luminosité** : appuyez sur ▲ (3) pour régler la luminosité.
- **Menu à l'écran** : appuyez sur le bouton Menu (3) pour accéder au menu à l'écran.

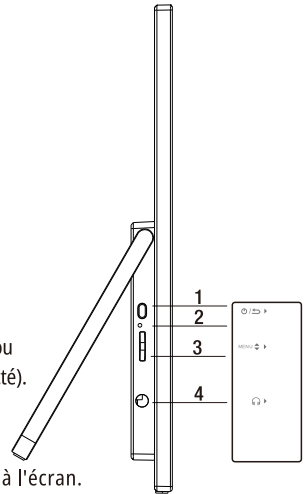

- **Basculer entre les options** : appuyez sur ▲ ou ▼ (3) pour basculer entre les options, la sélection sera mise en surbrillance. Pour sélectionner une option, appuyez sur le bouton Menu (3).
- **Retour à l'écran précédent** : appuyez sur le bouton Retour (1) pour revenir au menu précédent.

Menu à l'écran

Menu principal	Sous-menu	Option de menu	
Rétroéclairage	Luminosité	(-/+, 0-100)	
	Contraste	(-/+, 0-100)	
	Niveau de noir	(-/+, 0-100)	
	ECO	STANDARD	
		RTS	
		FPS	
		TEXTE	
		FILM	
		JEU	
	DCR	OFF	
ON			
Aigu	(-/+, 0-4)		
Image	Aspect	Largeur	
		4:3	
Couleur	Température de couleur	Utilisateur	
		Chaude	
		Froide	
	Rouge	(-/+, 0-100) (lorsque Utilisateur est sélectionné)	
	Vert	(-/+, 0-100) (lorsque Utilisateur est sélectionné)	
Bleu	(-/+, 0-100) (lorsque Utilisateur est sélectionné)		
Réglage	Language	English	
		Français	
		Deutsch	
		简体中文	
		Italiano	
		Español	
		Português	
		Türkçe	
		Polski	
		Nederlands	
		日本語	
		한국어	
	OSD H. POS.	(-/+, 0-100)	
	OSD V. POS.	(-/+, 0-100)	
Durée OSD	(-/+, 10-60)		
Transparence	(-/+, 0, 25, 50, 75, 100)		
Réinitialiser	Réinit.		
	Mode HDR	OFF	
		2084	
		AUTO	
Autre	Entree	TYPE-C	
		HDMI	
	Lumière bleue faible	(-/+, 0, 25, 50, 75, 100)	
	Volume	(-/+, 0-100)	
	Freesync	Arrêt	
Marche			

Spécifications

- Taille : 15,6 pouces
- Contraste (typique) : 1000:1
- Luminosité (typique) : 220-250 cd/m²
- Résolution (H x V) : 1920 x 1080
- Format d'image : 16:9
- Angles de vision LR, UD (CR10) : H 178° / V 178°(min)
- Couleurs d'affichage : 16,7 millions de couleurs
- Entrée 1 : USB-C1 (USB-C complet)
- Entrée 2 : USB-C2 (USB-C pour le chargement uniquement)
- Entrée 3 : Mini HDMI
- Sortie : port jack audio 3,5 mm x 1 ; haut-parleur intégré 1 W (8 Ω) x 2
- Support : Pied intégré, Inclinaison : de 0° jusqu'à 85° sur un bureau
- Dimensions (approx.) : 355,5 (L) x 221,5 (H) x 7,45/17,25 mm (P) (min./max.)
- Poids net (environ) : 738 g
- Compatible : HDR, Free sync
- Matériau du cadre : plastique

Instructions de montage

Ce moniteur est équipé de deux filetages de fixation à l'arrière[®] espacés de 75 mm. Si vous souhaitez le fixer à un support mural ou à un bras pour moniteur, veuillez suivre les instructions d'installation fournies par le fabricant de la solution de montage compatible. Utilisez uniquement les vis recommandées et assurez une fixation sécurisée afin d'éviter tout dommage ou risque de blessure.

Sécurité

1. L'utilisateur doit tenir compte de l'emplacement du moniteur, sinon le panneau peut refléter la lumière environnante et provoquer des interférences.
2. Utilisez l'adaptateur d'alimentation d'origine pour éviter tout dommage électrique.
3. Conserver le moniteur au sec et ne pas l'utiliser à proximité de l'eau ou dans des environnements humides.
4. Nettoyer uniquement avec un chiffon sec. N'utilisez pas de solvants ou de liquides à base de pétrole.
5. N'utilisez que les accessoires spécifiés par le fabricant.
6. Débrancher le moniteur en cas d'orage ou lorsqu'il n'est pas utilisé pendant de longues périodes.
7. Confiez toutes les opérations d'entretien à un personnel qualifié. Une réparation est nécessaire lorsque l'appareil a été endommagé de quelque manière que ce soit, par exemple lorsqu'un liquide a été renversé ou qu'il a été exposé à la pluie ou à l'humidité, qu'il ne fonctionne pas normalement ou qu'il est tombé.
8. Ne pas démonter la coque, cela pourrait être dangereux et annuler la garantie du produit. L'entretien de ce moniteur doit être effectué uniquement par du personnel qualifié

Avertissement : Si le moniteur n'est pas utilisé, réglé ou contrôlé conformément aux instructions, il peut provoquer un choc électrique, un court-circuit ou un risque mécanique.

Conditions de la garantie limitée de Verbatim

Verbatim garantit que ce produit est exempt de tout défaut de matériel et de fabrication pendant une période de deux ans à compter de la date d'achat. Cette garantie exclut les piles.

Si ce produit s'avère défectueux pendant la période de garantie, il sera remplacé gratuitement. Vous pouvez le renvoyer avec votre ticket de caisse original au lieu d'achat ou contacter Verbatim.

Le remplacement du produit est votre seul recours dans le cadre de cette garantie, qui ne s'applique pas à l'usure normale ou aux dommages résultant d'une utilisation anormale, d'une mauvaise utilisation, d'un abus, d'une négligence ou d'un accident, ni à une incompatibilité ou à des performances médiocres dues au logiciel ou au matériel informatique spécifique utilisé.

VERBATIM NE SERA PAS RESPONSABLE DE LA PERTE DE DONNÉES OU DE TOUT DOMMAGE ACCESSOIRE, CONSÉQUENT OU SPÉCIAL, QUELLE QU'EN SOIT LA CAUSE, POUR VIOLATION DES GARANTIES OU AUTRE.

Cette garantie vous donne des droits légaux spécifiques et vous pouvez également avoir d'autres droits qui varient d'un état à l'autre ou d'un pays à l'autre.

Remarque

Verbatim peut à tout moment réviser le contenu de ce guide de l'utilisateur sans préavis.

Droits

Copyright© 2025 Verbatim. Aucune partie de ce document ne peut être reproduite sous quelque forme ou par quelque moyen que ce soit, à quelque fin que ce soit, sans l'autorisation écrite expresse de Verbatim. Tous les droits sont réservés. Toutes les autres marques et noms de produits mentionnés dans le présent document sont la propriété de leurs détenteurs respectifs.

Avis DEEE

La directive relative aux déchets d'équipements électriques et électroniques (DEEE), entrée en vigueur en tant que loi européenne le 13 février 2003, a entraîné un changement majeur dans le traitement des équipements électriques en fin de vie.



Le logo DEEE (ci-contre) apposé sur le produit ou sur sa boîte indique que ce produit ne doit pas être éliminé ou mis en décharge avec les autres déchets ménagers.

Pour plus d'informations sur l'élimination, la récupération et les points de collecte des déchets électroniques et électriques, veuillez contacter votre service municipal d'élimination des déchets ménagers ou le magasin où vous avez acheté l'équipement.

Triman



Le produit et les matériaux d'emballage sont recyclables, éliminez-les séparément pour un meilleur traitement des déchets. Le logo Triman n'est valable qu'en France.



FR

Cet appareil,
ses accessoires
et cordon
se recyclent.

À DÉPOSER
EN MAGASIN



OU

À DÉPOSER
EN DÉCHÈTERIE



FR



Points de collecte sur www.quefairedemesdechets.fr
Privilégiez la réparation ou le don de votre appareil!

Assurance de Conformité

Marque : Verbatim

Catégorie de produits : Moniteurs portables

Nom du produit:

32401 Moniteur portable Verbatim 15,6" FHD LIGHT

Déclaration de conformité

Verbatim déclare par la présente que la gamme de produits Verbatim est conforme aux exigences essentielles des directives suivantes :

Directives:

Compatibilité électromagnétique :	2014/30/UE
Protection contre les basses tensions :	2014/35/UE
Directive RoHS :	2011/65/UE
Annexe II :	2015/863/UE

Normes de Test :

EN 55032:2015+A11:2020+A1:2020
EN 55035:2017+A11:2020
EN IEC 61000-3-2:2019+A1:2021
EN 61000-3-3:2013+A2:2021+AC:2022-01
EN IEC 62368-1:2020+A11:2020

Conformité ROHS

Ce produit satisfait aux exigences de la directive 2011/65/UE du Parlement européen et du Conseil du 18 décembre 2006 relative à la limitation de l'utilisation de certaines substances dangereuses dans les équipements électriques et électroniques (RoHS) et ses modifications ultérieures. Les substances extrêmement préoccupantes (SVHC), notamment les 247 substances contenues dans la liste des substances préoccupantes du 21 janvier 2025, sont présentes dans ce produit dans la limite des seuils autorisés.

Restriction de la substance :

Cadmium and its compounds (Cd)	0,01%
Mercure et ses composés (Hg)	0,1%
Plomb et ses composés (Pb)	0,1%
Chrome hexavalent et ses composés (Cr6+)	0,1%
Biphényles polybromés (PBB)	0,1%
Ethers diphéniliques polybromés (PBDE)	0,1%
Phtalate de bis (2-éthylhexyle) (DEHP)	0,1%
Phtalate de benzyle et de butyle (BBP)	0,1%
Phtalate de dibutyle (DBP)	0,1%
Phtalate de diisobutyle (DIBP)	0,1%

Cette déclaration de conformité relève de la responsabilité du fabricant.



Hussin Diraki Vice President Operations & QA; Eschborn, 22 janvier 2025.

Support technique et la documentation

- Ⓔ**N** To download the user manual, access frequently asked questions or contact the Verbatim support team, please go to – www.verbatim.com/support.
- Ⓕ**F** Pour télécharger le manuel d'utilisation, accéder aux questions fréquemment posées ou contacter l'équipe d'assistance Verbatim, veuillez vous rendre sur – www.verbatim.com/support.
- Ⓖ**D** Um die Betriebsanleitung herunterzuladen, auf häufig gestellte Fragen zuzugreifen oder das Verbatim-Supportteam zu kontaktieren, gehen Sie bitte auf – www.verbatim.com/support.
- Ⓒ**NL** Om de gebruikershandleiding te downloaden, veegestelde vragen te raadplegen of contact op te nemen met het Verbatim-ondersteuningsteam, gaat u naar – www.verbatim.com/support.
- Ⓘ**IT** Per scaricare il manuale utente, vedere le risposte alle domande più frequenti o contattare il team di Assistenza Verbatim, visita la pagina – www.verbatim.com/support.
- Ⓔ**ES** Para descargar el manual de usuario, acceder a las preguntas más frecuentes o ponerse en contacto con el equipo de asistencia de Verbatim, visite – www.verbatim.com/support.
- Ⓕ**PT** Para descarregar o manual do utilizador, aceder às perguntas mais frequentes ou contactar a equipa de apoio Verbatim, por favor vá a – www.verbatim.com/support.
- Ⓕ**PL** Para descargar el manual de usuario, acceder a las preguntas más frecuentes o ponerse en contacto con el equipo de asistencia de Verbatim, visite – www.verbatim.com/support.
- Ⓒ**RU** Чтобы загрузить руководство пользователя, ознакомиться с часто задаваемыми вопросами или связаться со службой поддержки Verbatim, перейдите по адресу – www.verbatim.com/support.
- Ⓕ**CZ** Chcete-li si stáhnout uživatelskou příručku, získat přístup k často kladeným otázkám nebo kontaktovat tým podpory společnosti Verbatim, přejděte na stránku – www.verbatim.com/support.
- Ⓒ**HU** A felhasználói kézikönyv letöltéséhez, a gyakran ismételt kérdések eléréséhez vagy a Verbatim ügyfélszolgálatával való kapcsolatfelvételhez kérjük, látogasson el a www.verbatim.com/support weboldalra.
- Ⓕ**HR** Za preuzimanje korisničkog priručnika, pristup često postavljanim pitanjima ili kontaktiranje Verbatim tima za podršku, idite na – www.verbatim.com/support.
- Ⓕ**SR** Za preuzimanje korisničkog priručnika, pristup često postavljanim pitanjima ili kontaktiranje Verbatim tima za podršku, idite na – www.verbatim.com/support.
- Ⓕ**SK** Ak si chcete stiahnuť používateľskú príručku, získať prístup k často kladeným otázkam alebo kontaktovať tím podpory spoločnosti Verbatim, prejdite na – www.verbatim.com/support.
- Ⓕ**RO** Pentru a descărca manualul de utilizare, pentru a accesa întrebările frecvente sau pentru a contacta echipa de asistență Verbatim, vă rugăm să accesați – www.verbatim.com/support.
- Ⓕ**TR** Kullanım kılavuzunu indirmek, sık sorulan sorulara erişmek veya Verbatim destek ekibiyle iletişime geçmek için lütfen şu adrese gidin – www.verbatim.com/support.
- Ⓕ**TC** 若要下載使用手冊、查看常見問題或聯絡 Verbatim 支援團隊，請造訪 - www.verbatim.com/support。
- Ⓕ**SC** 要下載用戶手冊、查看常見問題解答或联系 Verbatim 支持团队，请访问 - www.verbatim.com/support。
- Ⓕ**KO** 사용 설명서를 다운로드하거나 자주 묻는 질문에 액세스하거나 Verbatim 지원 팀에 문의하려면 www.verbatim.com/support로 이동하십시오.
- Ⓕ**JP** ユーザーマニュアルのダウンロード、よくある質問へのアクセス、Verbatim サポートチームへのお問い合わせは、 - www.verbatim.com/support をご覧ください



CAN ICES-003(B)/NMB-003(B)



EUROPE/MIDDLE EAST/AFRICA: Verbatim GmbH, Düsseldorf StraÙe 13, 65760 Eschborn, Germany

AMERICAS: USA Verbatim Americas LLC. Charlotte, NC 28262

AUSTRALIA/NEW ZEALAND: Verbatim Australia Pty Ltd, 36-40 Pacific Drive, Keysborough, Victoria, 3173 Australia

ASIA: Verbatim Hong Kong Ltd, Unit 1101-02, 11/F, Energy Plaza, No. 92 Granville Road, Tsimshatsui East, Kowloon, Hong Kong

JAPAN: Verbatim Japan LTD., 2-15-4 Kandatsukasamachi, Chiyoda-ku, Tokyo 101-0048, Japan

中國銷售公司: 深圳華浩科技信息有限公司

公司地址: 深圳市龍崗區坂田街道象角塘社區源創空間雪象園A2棟三層310室

www.verbatim.com

Tragbarer 15,6" FHD Monitor LIGHT

Schnellstartanleitung

32401



So funktioniert es

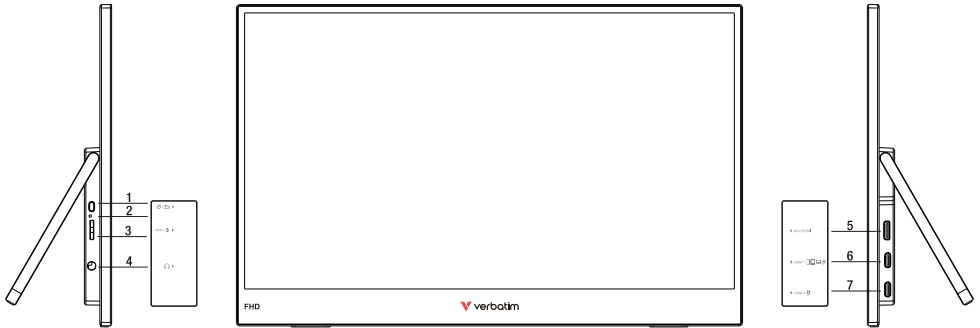

1. Zurück-/Ein-/Aus-Taste
2. LED-Anzeigeleuchte
3. Menü- / Hoch- / Runter-Taste
4. Kopfhörerbuchse (Klinkenstecker)
5. Mini-HDMI-Anschluss
6. USB-C1-Anschluss
(Computer/Smartphones/Tablets/Netzteil)
7. USB-C2-Anschluss (nur Stromversorgung)
8. 2 × Schraubgewinde, geeignet für gängige Zwei-Punkt-Halterungen

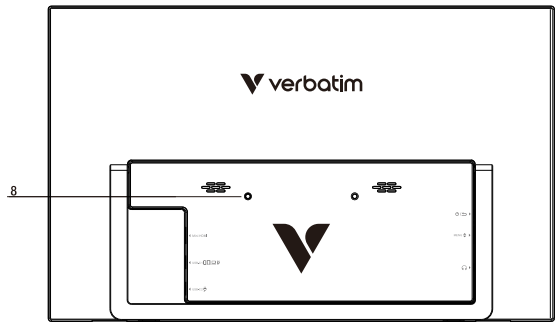

Anschließen

1. Laptop oder PC mit USB-C**

1. Schließen Sie das USB-C-Kabel an den USB-C1-Anschluss des Monitors und an den USB-C-Anschluss Ihres Computers an.

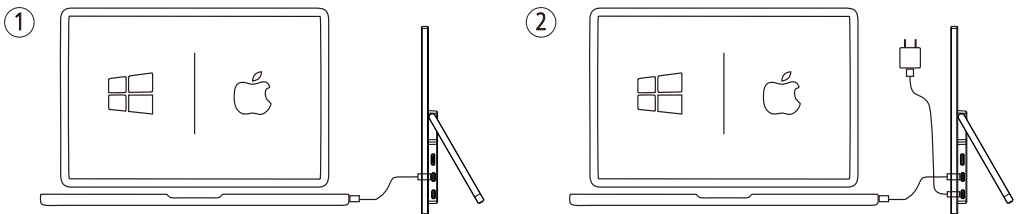

2. Optional: Wenn die Stromversorgung über den USB-C1-Anschluss am Display nicht ausreicht, schließen Sie das mitgelieferte Netzteil an.

2. Mobile Geräte mit USB-C** (Smartphone/Tablet) (Nicht alle Geräte werden unterstützt)

1. Schließen Sie das USB-C-Kabel an den USB-C 1-Anschluss des Monitors und an den USB-C-Anschluss Ihres mobilen Geräts an.

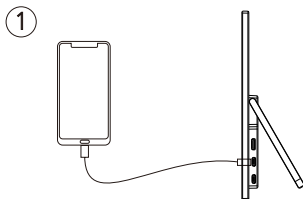

2. Optional: Wenn die Stromversorgung nicht ausreichend ist, schließen Sie das mitgelieferte Netzteil an.

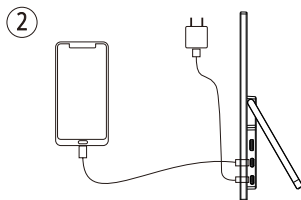

****WICHTIG: Stellen Sie sicher, dass Ihr Gerät über einen USB-C-Anschluss verfügt, der den DisplayPort-Alt-Modus unterstützt und eine ausreichende Stromversorgung bietet.**

3. Geräte mit HDMI (zusätzliche Stromversorgung erforderlich (im Lieferumfang enthalten))

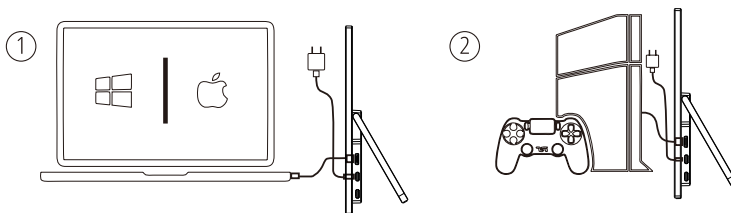

1. Verbinden Sie das HDMI-Kabel mit dem Mini-HDMI-Anschluss am Monitor und dem HDMI-Anschluss Ihres Geräts.
2. Schließen Sie das Netzteil an den Monitor an.

Hinweise:

- Für iPhones mit Lightning-Anschluss benötigen Sie einen zusätzlichen Adapter (nicht im Lieferumfang enthalten).
- USB-C-Kabel: Für eine direkte USB-C-Verbindung ist ein USB-C-auf-USB-C-Kabel mit einer Mindestübertragungsrate von 10 Gbit/s (USB 3.2 Gen 2x1) erforderlich (im Lieferumfang enthalten). Kabel mit niedrigerer Spezifikation unterstützen keine Videosignalübertragung. Kompatible Optionen sind Thunderbolt 3-, 4- oder USB 4-Kabel.

Tastenbedienung

- **Ein/Aus:** Halten Sie die Ein-/Aus-Taste (1) gedrückt, um den Monitor ein- oder auszuschalten (der Monitor schaltet sich automatisch ein, wenn er angeschlossen wird)
- **Lautstärke:** Drücken Sie ▼(3), um die Lautstärke einzustellen.
- **Helligkeit:** Drücken Sie ▲(3), um die Helligkeit einzustellen.
- **Bildschirmmenü:** Drücken Sie die Menütaste (3), um zum Bildschirmmenü zu wechseln.

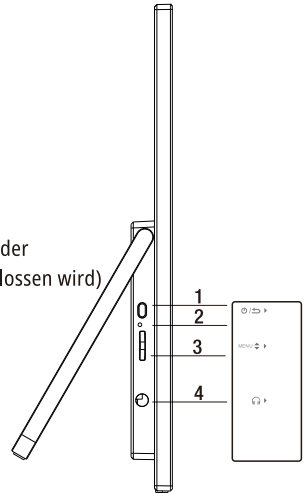

- **Zwischen Optionen wechseln:** Drücken Sie ▲oder▼(3), um zwischen den Optionen zu wechseln. Die Auswahl wird hervorgehoben. Um eine Option auszuwählen, drücken Sie die Menütaste (3).
- **Zurück zur vorherigen Option:** Drücken Sie die Zurück-Taste (1), um zum vorherigen Menü zurückzukehren.

Bildschirmmenü

Hauptmenü	Untermenü	Menüoption	
Hintergrundbeleuchtung	Helligkeit	(-/+ , 0-100)	
	Kontrast	(-/+ , 0~100)	
	Schwarzpegel	(-/+ , 0~100)	
	ECO	STANDARD	
		RTS	
		FPS	
		TEXT	
		MOVIE	
DCR	GAME		
	OFF		
Schärfe	ON		
		(-/+ , 0-4)	
Bild	Bildformat	Breitbild	
		4:3	
Farbe	Farbtemperatur	Anwender	
		Warm	
		Cool	
	Rot	(-/+ , 0~100) (wenn „Anwender“ ausgewählt ist)	
	Grün	(-/+ , 0~100) (wenn „Anwender“ ausgewählt ist)	
Blau	(-/+ , 0~100) (wenn „Anwender“ ausgewählt ist)		
Einstellung	Sprache	English	
		Français	
		Deutsch	
		简体中文	
		Italiano	
		Español	
		Português	
		Türkçe	
		Polski	
		Nederlands	
	日本語		
	한국어		
	OSD H. POS.	(-/+ , 0~100)	
OSD V. POS.	(-/+ , 0~100)		
OSD Timer	(-/+ , 10~60)		
Transparenz	(-/+ , 0, 25, 50, 75, 100)		
Zurücksetzen	Zurücksetzen		
	HDR modus	Aus	
		2084	
AUTO			
Sonstiges	Quelle	TYPE-C	
		HDMI	
	Blaues Licht reduzieren	(-/+ , 0, 25, 50, 75, 100)	
	Lautstärke	(-/+ , 0-100)	
	Freesync	Aus	
An			

Spezifikationen

- Größe: 15,6 Zoll
- Kontrast (typisch): 1000:1
- Helligkeit (typisch): 220–250 cd/m²
- Auflösung (H x V): 1920 x 1080
- Seitenverhältnis: 16:9
- Blickwinkel LR, UD (CR10): H 178°/ V 178°(Min)
- Anzeigefarben: 16,7 Millionen Farben
- Eingang 1: USB-C1 (voll funktionsfähiger USB-C)
- Eingang 2: USB-C2 (nur zur Stromzufuhr)
- Eingang 3: Mini-HDMI
- Ausgang: 3,5-mm-Audiobuchse x 1; integrierter Lautsprecher 1 W (8 Ω) x 2
- Standfuß: Integrierter Klappständer, Neigung: von 0° bis 85° bei Tischaufstellung
- Abmessungen (ca.): 355,5 (B) x 221,5 (H) x 7,45/17,25 mm (T) (min./max.)
- Nettogewicht (ca.): 738 g
- Unterstützt: HDR, Free Sync
- Rahmenmaterial: Kunststoff

Montageanleitung

Dieser Monitor verfügt über zwei rückseitige Schraubgewinde mit einem Abstand von 75 mm. Wenn Sie das Gerät an einer Wandhalterung oder einem Monitorarm befestigen möchten, befolgen Sie bitte die Montageanleitung des Herstellers Ihrer kompatiblen Halterung. Verwenden Sie ausschließlich die empfohlenen Schrauben und stellen Sie eine sichere Befestigung sicher, um Schäden oder Verletzungen zu vermeiden.

Sicherheit

1. Der Benutzer sollte die Aufstellungsposition des Monitors berücksichtigen, da das Panel sonst das Umgebungslicht reflektieren und Störungen verursachen kann.
2. Verwenden Sie das Originalnetzteil, um elektrische Schäden zu vermeiden.
3. Halten Sie den Monitor trocken und verwenden Sie ihn nicht in der Nähe von Wasser oder in feuchten Umgebungen.
4. Reinigen Sie ihn nur mit einem trockenen Tuch. Verwenden Sie keine Lösungsmittel oder Flüssigkeiten auf Petroleumbasis.
5. Verwenden Sie nur die vom Hersteller angegebenen Zubehörteile.
6. Trennen Sie den Monitor bei Gewitter oder, wenn er längere Zeit nicht benutzt wird, vom Stromnetz.
7. Überlassen Sie alle Wartungsarbeiten qualifiziertem Personal. Eine Wartung ist erforderlich, wenn das Gerät in irgendeiner Weise beschädigt wurde, z. B. wenn Flüssigkeiten verschüttet wurden oder es Regen oder Feuchtigkeit ausgesetzt war, es nicht normal funktioniert oder fallen gelassen wurde.
8. Entfernen Sie nicht die Abdeckungen, da dies gefährlich sein könnte und die Garantie des Geräts ungültig machen könnte. Dieser Monitor darf nur von qualifiziertem Personal gewartet werden.

Warnung: Wenn der Monitor nicht gemäß den Anweisungen verwendet, eingestellt oder kontrolliert wird, kann es zu einem elektrischen Schlag, Kurzschluss oder einer mechanischen Gefahr kommen.

Eingeschränkte Verbatim-Garantiebedingungen

Durch diese Garantie gewährleistet Verbatim, dass die Produkte für einen Zeitraum von 2 Jahren ab dem Kaufdatum frei von Materialfehlern und Fehlern in der Herstellung sind. Batterien sind von dieser Gewährleistung ausgeschlossen.

Wenn sich dieses Produkt innerhalb des Gewährleistungszeitraums als fehlerhaft erweist, wird es kostenfrei ersetzt. Sie müssen dort, wo Sie das Produkt gekauft haben, den Originalkassenbeleg vorlegen oder Verbatim kontaktieren. Die einzige gemäß dieser Gewährleistung zu leistende Entschädigung ist der Ersatz des Produkts.

Diese Gewährleistung gilt nicht im Fall von normalem Verschleiß oder Schäden durch missbräuchliche Verwendung, Fahrlässigkeit oder Unfall, oder Inkompatibilität oder schlechte Leistung aufgrund der verwendeten Computere Software oder -hardware.

VERBATIM HAFTET KEINESFALLS FÜR VERSEHENTLICHE, FOLGE- ODER BESONDERE SCHÄDEN INFOLGE EINES VERS-TOSSES GEGEN DIE GARANTIEVERPFLICHTUNGEN NOCH AUS ANDEREN GRÜNDEN.

Diese Gewährleistung gewährt Ihnen bestimmte Rechte. Möglicherweise verfügen Sie über weitere Rechte, die von Land zu Land variieren.

Hinweis

Verbatim ist dazu berechtigt, den Inhalt dieses Benutzerhandbuchs jederzeit ohne vorherige Ankündigung zu ändern.

Rechte

Copyright© 2025 Verbatim. Kein Teil dieses Dokuments darf ohne die ausdrückliche schriftliche Genehmigung Verbatims in irgendeiner Form und unter Einsatz irgendwelcher Mittel für irgendeinen Zweck vervielfältigt werden. Alle Rechte vorbehalten. Alle weiteren hierin referenzierten Marken und Produktnamen sind im Eigentum ihrer jeweiligen Besitzer.

WEEE-Hinweis

Die Richtlinie über Elektro- und Elektronik-Altgeräte (WEEE), die als europäisches Gesetz am 13. Februar 2003 in Kraft getreten ist, hat die Behandlung von Elektrogeräten am Ende ihres Lebenszyklus grundlegend verändert.



Das WEEE-Logo (siehe links) auf dem Produkt oder auf der Verpackung weist darauf hin, dass dieses Produkt nicht mit dem übrigen Hausmüll entsorgt werden darf.

Weitere Informationen über die Entsorgung, Verwertung und Sammelstellen für elektronische und elektrische Altgeräte erhalten Sie und Sammelstellen erhalten Sie bei Ihrem örtlichen kommunalen Entsorgungsdienst oder bei dem Geschäft, in dem Sie das Gerät gekauft haben.

Versicherung zur Einhaltung der gesetzlichen Vorschriften

Marke: Verbatim

Produktkategorie: Tragbare Monitore

Produktname:

32401 Verbatim Tragbarer 15,6" FHD Monitor LIGHT

CE-Konformitätserklärung

Die genannten Produkte der Erklärung stehen im Einklang mit den Anforderungen der Richtlinie des Rates zur Angleichung der Rechtsvorschriften der Mitgliedstaaten:

Richtlinien:

Elektromagnetische Verträglichkeit:	2014/30/EU
Niederspannungsschutz:	2014/35/EU
RoHS-Richtlinie:	2011/65/EU
Annex II:	2015/863/EU

Prüfnormen:

EN 55032:2015+A11:2020+A1:2020
EN 55035:2017+A11:2020
EN IEC 61000-3-2:2019+A1:2021
EN 61000-3-3:2013+A2:2021+AC:2022-01
EN IEC 62368-1:2020+A11:2020

Einhaltung der RoHS-Richtlinie

Diese Produkte entsprechen der Richtlinie 2011/65/EU des Europäischen Parlaments und des Rates vom 18. Dezember 2006 zur Beschränkung der Verwendung bestimmter gefährlicher Stoffe in Elektro- und Elektronikgeräten (RoHS) und deren Änderungen. Besonders besorgniserregende Stoffe (SVHC), einschließlich der 247 Stoffe der Kandidatenliste vom 21. Januar 2025, sind in diesem Produktsortiment nicht über den zulässigen Schwellenwerten enthalten.

Stoff-Beschränkungen:

Cadmium und seine Verbindungen (Cd)	0,01%
Quecksilber und seine Verbindungen (Hg)	0,1%
Blei und seine Verbindungen (Pb)	0,1%
Sechswertiges Chrom und seine Verbindungen (Cr6+)	0,1%
Polybromierte Biphenyle (PBB)	0,1%
Polybromierte Diphenylether (PBDE)	0,1%
Bis(2-ethylhexyl)phthalat (DEHP)	0,1%
Benzylbutylphthalat (BBP)	0,1%
Dibutylphthalat (DBP)	0,1%
Diisobutylphthalat (DIBP)	0,1%

Die Deklaration liegt in der Verantwortung des Hersteller.



Hussin Diraki Vice President Operations & QA; Eschborn, 22. Januar 2025

Technischer Support und Dokumentation

- (EN) To download the user manual, access frequently asked questions or contact the Verbatim support team, please go to – www.verbatim.com/support.
- (F) Pour télécharger le manuel d'utilisation, accéder aux questions fréquemment posées ou contacter l'équipe d'assistance Verbatim, veuillez vous rendre sur – www.verbatim.com/support.
- (DE) Um die Betriebsanleitung herunterzuladen, auf häufig gestellte Fragen zuzugreifen oder das Verbatim-Supportteam zu kontaktieren, gehen Sie bitte auf – www.verbatim.com/support.
- (NL) Om de gebruikershandleiding te downloaden, veegestelde vragen te raadplegen of contact op te nemen met het Verbatim-ondersteuningsteam, gaat u naar – www.verbatim.com/support.
- (IT) Per scaricare il manuale utente, vedere le risposte alle domande più frequenti o contattare il team di Assistenza Verbatim, visita la pagina – www.verbatim.com/support.
- (ES) Para descargar el manual de usuario, acceder a las preguntas más frecuentes o ponerse en contacto con el equipo de asistencia de Verbatim, visite – www.verbatim.com/support.
- (PT) Para descarregar o manual do utilizador, aceder às perguntas mais frequentes ou contactar a equipa de apoio Verbatim, por favor vá a – www.verbatim.com/support.
- (PL) Para descargar el manual de usuario, acceder a las preguntas más frecuentes o ponerse en contacto con el equipo de asistencia de Verbatim, visite – www.verbatim.com/support.
- (RU) Чтобы загрузить руководство пользователя, ознакомиться с часто задаваемыми вопросами или связаться со службой поддержки Verbatim, перейдите по адресу – www.verbatim.com/support.
- (CZ) Chcete-li si stáhnout uživatelskou příručku, získat přístup k často kladeným otázkám nebo kontaktovat tým podpory společnosti Verbatim, přejděte na stránku – www.verbatim.com/support.
- (HU) A felhasználói kézikönyv letöltéséhez, a gyakran ismételt kérdések eléréséhez vagy a Verbatim ügyfélszolgálatával való kapcsolatfelvételhez kérjük, látogasson el a www.verbatim.com/support weboldalra.
- (HR) Za preuzimanje korisničkog priručnika, pristup često postavljanim pitanjima ili kontaktiranje Verbatim tima za podršku, idite na – www.verbatim.com/support.
- (SR) Za preuzimanje korisničkog priručnika, pristup često postavljanim pitanjima ili kontaktiranje Verbatim tima za podršku, idite na – www.verbatim.com/support.
- (SK) Ak si chcete stiahnuť používateľskú príručku, získať prístup k často kladeným otázkam alebo kontaktovať tím podpory spoločnosti Verbatim, prejdite na – www.verbatim.com/support.
- (RO) Pentru a descărca manualul de utilizare, pentru a accesa întrebările frecvente sau pentru a contacta echipa de asistență Verbatim, vă rugăm să accesați – www.verbatim.com/support.
- (TR) Kullanım kılavuzunu indirmek, sık sorulan sorulara erişmek veya Verbatim destek ekibiyle iletişime geçmek için lütfen şu adrese gidin – www.verbatim.com/support.
- (TC) 若要下載使用手冊、查看常見問題或聯絡 Verbatim 支援團隊，請造訪 - www.verbatim.com/support。
- (SC) 要下載用戶手冊、查看常見問題解答或联系 Verbatim 支持团队，请访问 - www.verbatim.com/support。
- (KO) 사용 설명서를 다운로드하거나 자주 묻는 질문에 액세스하거나 Verbatim 지원 팀에 문의하려면 www.verbatim.com/support로 이동하십시오.
- (JP) ユーザーマニュアルのダウンロード、よくある質問へのアクセス、Verbatim サポートチームへのお問い合わせは、 - www.verbatim.com/support をご覧ください



CAN ICES-003(B)/NMB-003(B)



EUROPE/MIDDLE EAST/AFRICA: Verbatim GmbH, Düsseldorf StraÙe 13, 65760 Eschborn, Germany

AMERICAS: USA Verbatim Americas LLC. Charlotte, NC 28262

AUSTRALIA/NEW ZEALAND: Verbatim Australia Pty Ltd, 36-40 Pacific Drive, Keysborough, Victoria, 3173 Australia

ASIA: Verbatim Hong Kong Ltd, Unit 1101-02, 11/F, Energy Plaza, No. 92 Granville Road, Tsimshatsui East, Kowloon, Hong Kong

JAPAN: Verbatim Japan LTD., 2-15-4 Kandatsukasamachi, Chiyoda-ku, Tokyo 101-0048, Japan

中國銷售公司: 深圳華浩科技信息有限公司

公司地址: 深圳市龍崗區坂田街道象角塘社區源創空間雪象園A2棟三層310室

www.verbatim.com

15.6 吋可攜式雙螢幕 基本款

快速入門指南

32401



如何運作

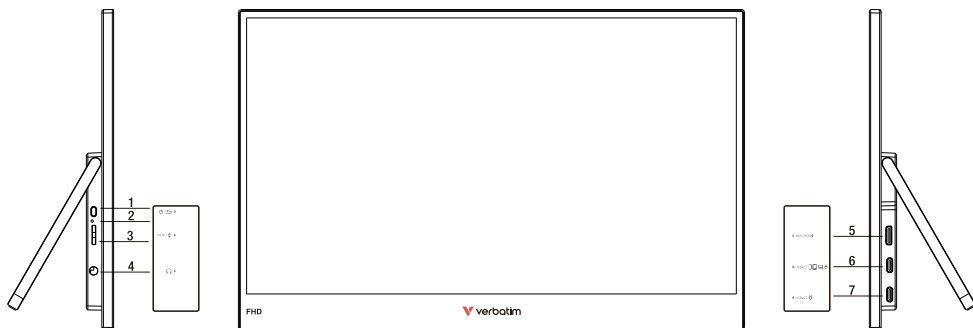

1. 返回/電源按鈕
2. LED 指示燈
3. 功能表上 / 下按鈕
4. 耳機插座 (插孔)
5. 迷你 HDMI 連接埠
6. USB-C1 連接埠
(電腦/手機/平板電腦/電源供應器)
7. USB-C2 連接埠 (僅限電源供應器)
8. 2 個螺紋孔，適用於常見的雙點式安裝支架

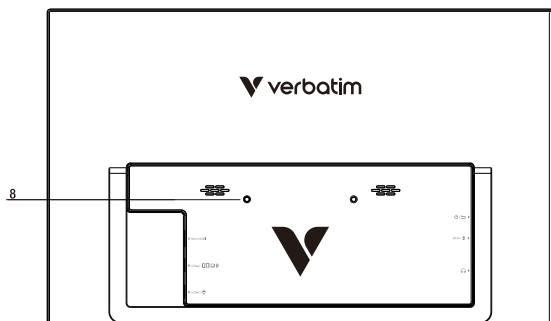

連接使用

1. 配備 USB-C[®]** 的手提電腦或 PC

1. 把 USB-C 連接線連接到顯示器上的 USB-C1 端口和電腦的 USB-C 端口。

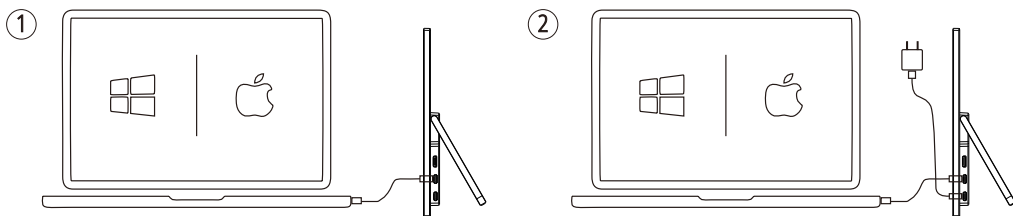

2. 選購：如果使用顯示器上的 USB-C1 連接埠電力不足，請安裝隨附的電源供應器。

2. 備有 USB-C** 的行動裝置(手機/平板電腦) (並非所有裝置能支援)

1. 把USB-C 連接線連接到顯示器上的 USB-C 1 連接埠和行動裝置的 USB-C 連接埠。

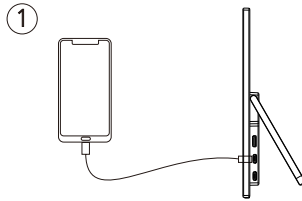

2. 選購：如果電力不足，請安裝隨附的電源供應器。

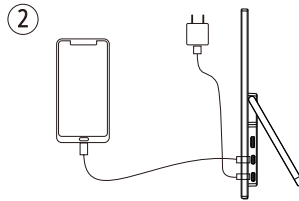

****重要：請確保您的裝置配備支援 DisplayPort 替代模式的 USB-C 連接埠，並能提供足夠的電力傳輸。**

具備 HDMI 的裝置（需額外供電（已包含））

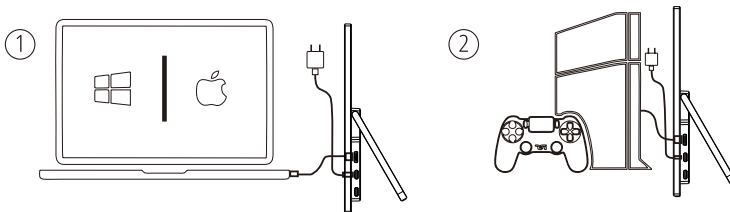

1. 將 HDMI 連接線連接至顯示器的 Mini HDMI 連接埠和裝置的 HDMI 連接埠。
2. 將電源連接到顯示器。

備註：

- 對於使用閃電連接器的 iPhone，您需要額外的轉接頭（不包括）。
- USB-C 連接線：若需使用 USB-C 直接連接，須使用傳輸速率至少為 10 Gbit/s (USB 3.2 Gen 2x1) 的 USB-C 對 USB-C 連接線（已隨附）。規格較低的連接線不支援影音訊號傳輸。相容的選項包括 Thunderbolt 3、4 或 USB4 連接線。

按鍵操作

- **電源開啟/關閉:** 按住電源按鈕 (1) 開啟或關閉監視器 (連接後監視器會自動開啟)。
- **音量:** 按 ▼(3) 調整音量。
- **亮度:** 按 ▲(3) 調整亮度。
- **螢幕功能表:** 按下功能表按鈕 (3) 切換到螢幕功能表。

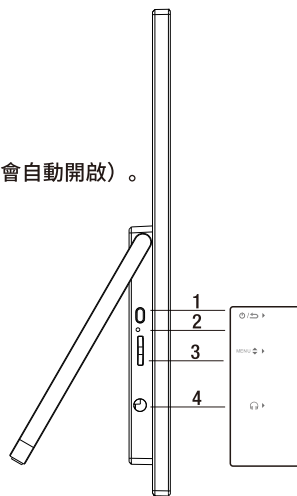

- **在選項之間切換:** 按 ▲ 或 ▼(3) 在選項間切換, 選項會反白顯示。要選擇選項, 請按下功能表按鈕(3)。
- **返回前一個選單:** 按下返回按鈕(1)返回前一個選單。

螢幕選單

主功能表	子功能表	功能表選項	
背光	亮度	(-/+ , 0~100)	
	對比度	(-/+ , 0~100)	
	黑階	(-/+ , 0~100)	
	ECO	標準	
		RTS	
		FPS	
		文字	
		電影	
		遊戲	
	DCR	關閉	
開啟			
銳利度	(-/+ , 0~4)		
影像	寬或		
	寬高比	4:3	
顏色	色溫	使用者	
		溫暖	
		酷	
	紅色	(-/+ , 0~100) (當使用者選取時)	
	綠色	(-/+ , 0~100) (當使用者選取時)	
藍色	(-/+ , 0~100) (當使用者選取時)		
設定	語言	English	
		Français	
		Deutsch	
		简体中文	
		Italiano	
		Español	
		Português	
		Türkçe	
		Polski	
		Nederlands	
		日本語	
	한국어		
OSD H. 位置	(-/+ , 0~100)		
OSD V. 位置	(-/+ , 0~100)		
OSD 計時器	(-/+ , 10~60)		
透明度	(-/+ , 0, 25, 50, 75, 100)		
重設	重設		
	HDR 模式	關閉	
		2084	
		或自動	
其他	來源	TYPE-C	
		HDMI	
	低藍光	(-/+ , 0, 25, 50, 75, 100)	
	音量	(-/+ , 0~100)	
	Freesync	關閉	
開啟			

規格

- 尺寸:15.6 吋
- 對比(典型):1000:1
- 亮度(典型值): 220-250 cd/m²
- 解析度(H x V): 1920 x 1080
- 寬高比:16:9
- 視角 LR, UD (CR10) :H 178°/ V 178°(最小)
- 顯示色彩 16.7M 色
- 輸入 1: USB-C1(全功能 USB-C)
- 輸入 2: USB-C2(僅充電 USB-C)
- 輸入3: Mini HDMI
- 輸出:3.5mm 音訊插孔 x1; 整合式喇叭 1W(8Ω)x2
- 支架: 內建支撐架, 傾斜角度: 桌面使用時可從 0° 調整至 85°
- 尺寸(約):355.5(寬)x221.5(高)x7.45/17.25mm(深)(最小/最大)
- 淨重(約): 738g
- 支援 HDR, 自由同步
- 外框材質: 塑膠

安裝說明

此螢幕配備兩個位於背面的螺絲孔，間距為 75 公釐。若您打算將其安裝在壁掛支架或螢幕支臂上，請遵循相容支架製造商所提供的安裝說明。請僅使用建議的螺絲，並確保牢固安裝，以避免損壞設備或造成人身傷害。

安全注意

1. 使用者應考慮顯示器的擺放位置，否則面板可能會反射周圍的光線並造成乾擾。
2. 請使用原廠電源轉接器，避免造成電器損壞。
3. 保持顯示器乾燥，請勿在水邊或潮濕環境中使用。
4. 僅使用乾布清潔。請勿使用溶劑或石油制成清潔劑。
5. 僅使用製造商指定的附件/配件。
6. 雷雨天氣或長時間不使用時，請拔掉顯示器的插頭。
7. 所有維修工作應交由合格人員進行。當設備受到任何形式的損壞時，都需要進行維修，例如，當設備被液體濺到、暴露在雨中或潮濕環境中、無法正常運作或掉落時。
8. 請勿拆卸產品，這樣做可能會很危險，並且可能會使產品保固失效。只有合格的人員才可以維修該顯示器。

警告:如果未依照指示使用、調整或控制顯示器,可能會導致觸電、短路或機械危險。

Verbatim 有限保固條款

Verbatim 保證本產品自購買日起 2 年內不出現材料和工藝缺陷。此保固不包括電池。如果發現該產品在保固期內出現缺陷，我們將免費為您更換。您可以將產品與購買收據一起退回購買地點或聯絡 Verbatim。根據本保固條款，產品更換是您唯一的補償，本保固條款不適用於正常磨損或因異常使用、誤用、濫用、疏忽或事故造成的損壞，或因電腦軟體或硬體造成的任何不相容或所引至性能不佳的情況。

VERBATIM 不對資料遺失或因任何違反保證或其他情況而引至的偶然、必然或特殊損害（無論如何造成）承擔責任。

此保固賦予您特定的合法權利，並且您可能還擁有其他權利，但這因州或國家而異。

注意

Verbatim 可能隨時修改本使用者指南的內容，恕不另行通知。

權利

版權所有 © 2025 Verbatim。未經 Verbatim 明確書面許可，不得以任何形式或任何方式為任何目的複製本文件的任何部分。版權所有。本文提及的所有其他品牌和產品名稱均屬於其各自所有者的財產。

技術支援與文件

Ⓒ 若要下載使用手冊、查看常見問題或聯絡 Verbatim 支援團隊，請造訪 - www.verbatim.com/support

Ⓒ 若要下載用戶手冊、查看常見問題解答或聯繫 Verbatim 支持團隊，請訪問 - www.verbatim.com/support。



CAN ICES-003(B)/NMB-003(B)



EUROPE/MIDDLE EAST/AFRICA: Verbatim GmbH, Düsseldorf StraÙe 13, 65760 Eschborn, Germany

AMERICAS: USA Verbatim Americas LLC. Charlotte, NC 28262

AUSTRALIA/NEW ZEALAND: Verbatim Australia Pty Ltd, 36-40 Pacific Drive, Keysborough, Victoria, 3173 Australia

ASIA: Verbatim Hong Kong Ltd, Unit 1101-02, 11/F, Energy Plaza, No. 92 Granville Road, Tsimshatsui East, Kowloon, Hong Kong

JAPAN: Verbatim Japan LTD., 2-15-4 Kandatsukasamachi, Chiyoda-ku, Tokyo 101-0048, Japan

中國銷售公司: 深圳華浩科技信息有限公司

公司地址: 深圳市龍崗區坂田街道象角塘社區源創空間雪象園A2棟三層310室

www.verbatim.com